







# 組立説明書

## 金具詳細

金具名	六角ボルト	ボルト	ワッシャー	JCナット	連結ピン	スパナ
イラスト						
サイズ	8×20	6×20		6×17	9×60	
数量	6	6	12	6	4	1
用途	手順②	手順①	手順①②	手順①	手順②	

※開梱時、数を必ず確認ください。またプラスドライバーをご用意ください。

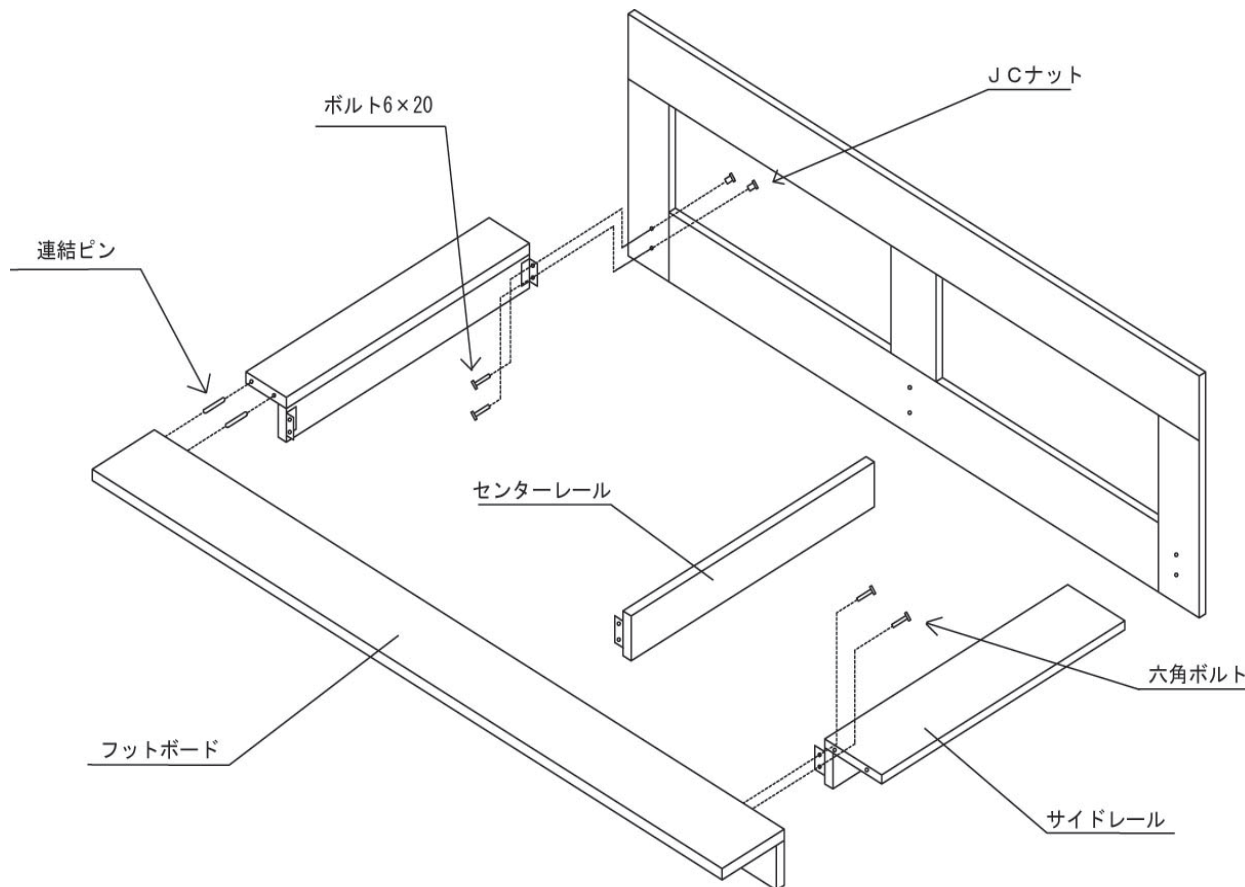

＜組立手順＞ ※必ず二人以上で組み立ててください

①サイドレールのL金具と背板の穴の位置を合わせます。  
 サイドレールのL金具の内側から、ワッシャーを入れたボルト(6×20)を、背板の外側からJCナットを入れ軽く締めます。  
 もう片方のサイドレール及び、センターレールも同様に取り付けて下さい。  
**※センターレールは中央にくる様、取り付ける向きにご注意ください。向きを間違えますと床板が入らなくなります。**

②サイドレールの木口面にある穴に連結ピンを差し込みます。差し込んだ連結ピンの反対側はフットボードに差し込んでください。

サイドレールのL金具の内側より、ワッシャーを入れた六角ボルトを入れ、軽く締めてください。  
 もう片方のサイドレール及び、センターレールも同様に取り付けて下さい。

③軽く締めていたボルトをしっかりと締めなおしてください。

④本体を据え付けて床板を入れて下さい。この時手を挟まないよう十分に気を付けて下さい。

⑤つみきソファを乗せて完成となります。

# つみきの木 お手入れ方法

木そのものの風合いが楽しめ、使い込むほどに味わいが増す  
無垢集成材で製作&自然塗料で仕上げたつみきの木。  
ながく美しくご愛用いただくため、  
ご家庭でのお手入れや注意事項をご紹介します。

## つみきの木について

つみきの木は、ガラス含浸塗料で仕上げています。  
水には弱く、濡れたものを放置してしまうと表面が濁ってしまう場合がございます。濡れたタオルなどを放置しないよう、十分ご注意ください。  
また、サンドペーパーなどで表面を削った場合は塗装が剥がれてしまい、塗り直しが必要となる場合がございますので、ご留意の上行なってください。

## 日常のお手入れ

日常のお手入れは、柔らかい布でかるくお拭きください。  
軽い汚れは、蒸しタオルをよく絞って、汚れを拭き取ってください。

## 油汚れなどのお手入れ

- ① 中性洗剤を40～50℃のお湯で3～5%に薄め、柔らかい布を浸しよく絞ります。
- ② 中性洗剤を浸した布で、木部全体を拭きます。
- ③ 綺麗なお湯に浸しよく絞ったタオルで洗剤を綺麗に拭き取ります。
- ④ 最後に、乾いた柔らかい布で乾拭きをしてください。
- ⑤ 自然乾燥で完全に乾いてから、つみきソファ本体を乗せてください。

※ 濡れた状態のまま、ソファを乗せるとカビの発生、反りや割れなどの原因になります。完全に乾いてから乗せてください。  
※ ドライヤーなどを使用すると木材の歪み、反り、割れなどの原因となりますので、使用しないでください。

## ご注意点

- ※ 直射日光の当たるところや、冷暖房器具の吹き出し風の当たる場所への設置は、お避けください。  
変色や、反り、ヒビ割れ、歪みの原因となる可能性がございます。
- ※ 化学雑巾のご使用は、家具のお手入れには不適なものがございます。説明書をよくお読みになってご使用ください。
- ※ 無垢材には保湿効果があります。その一方で湿度が高ければ膨張し「反り」、低ければ収縮し「割れ」が起こる可能性もございます。湿度や温度の変化が大きな場所では、取り扱いに十分ご注意ください。
- ※ 水拭きをすると水分の蒸発時に木の繊維が立ち上がり、表面にかさつきが生じる可能性がございます。なるべく乾拭きにてお手入れください。
- ※ 除光液やシンナー等は使用しないでください。

お手入れに関しましてご不明な点がございましたらお気軽にご相談ください。

Low sofa ◎ Floor life style shop  
 HAREM

ローソファ専門店HAREM  
TEL : 072-252-2625

E-MAIL : shop@harem-shop.com